

RD 40203 | RD 45203  
RD 20203 | RD 25203

CES

RON

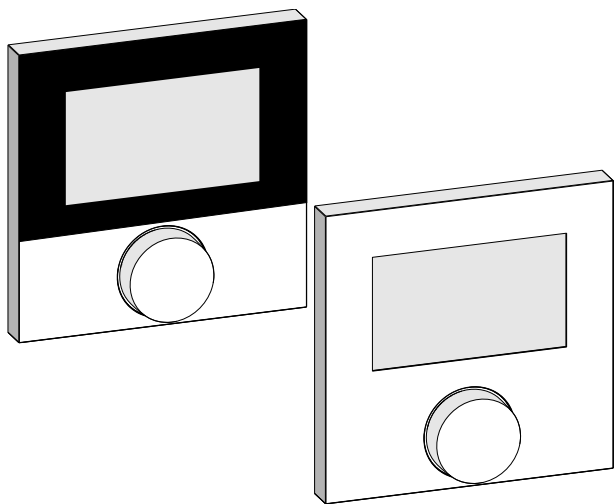



CES

4

RON

26

CES

RON

---

CES

RON

# Obsah

<b>1 K tomuto návodu</b>	<b>5</b>
1.1 Platnost, uchování a předávání tohoto návodu	5
1.2 Symboly	5
<b>2 Bezpečnost</b>	<b>6</b>
2.1 Všeobecné bezpečnostní pokyny	6
2.2 Používání k určenému účelu	6
<b>3 Přehled zařízení</b>	<b>8</b>
<b>4 Obsluha</b>	<b>9</b>
4.1 Nastavení požadované teploty	9
4.2 Navigace a nastavení	9
4.2.1 Menu funkcí Life-Style	11
4.2.2 Menu Nastavení	15
4.2.3 Menu Servis	20
<b>5 Komfortní a ochranné funkce</b>	<b>23</b>
5.1 Komfortní funkce	23
5.1.1 Funkce Smart Start/Smart Stop	23
5.1.2 Change Over topení/chlazení	23
5.2 Ochranné funkce	23
5.2.1 Funkce ochrany ventilů	23
5.2.2 Funkce protimrazové ochrany	23
<b>6 Údržba</b>	<b>24</b>
6.1 Odstranění chyb	24
6.2 Čištění	25

CES

RON

# 1 K tomuto návodu

## 1.1 Platnost, uchování a předávání tohoto návodu

Tento návod platí pro regulátory prostorové teploty typů

- RD 40203-10 – Standard 24 V,
- RD 20203-10 – Standard 230 V,
- RD 45203-40 – Komfort 24 V,
- RD 25203-40 – Komfort 230 V,
- RD 45203-60 – Control 24 V,
- RD 25203-60 – Control 230 V.

Návod obsahuje informace, potřebné pro obsluhu zařízení. Pro odlišení jednotlivých typů jsou regulátory označovány jako „Standard“, „Komfort“ a „Control“. Před prací se zařízeními musíte tento návod důkladně a úplně přečíst. Návod je nutno uložit a předat následujícímu uživateli. Náhled a stažení tohoto návodu a příslušného návodu k instalaci je možné na adrese [www.ezr-home.de](http://www.ezr-home.de).

## 1.2 Symboly

V tomto návodu jsou použity následující symboly:



**Značka nebezpečí:** Označuje nebezpečí



**Informace:** Označuje důležitou nebo užitečnou informaci

- Aktivní jednání uživatele
- ✓ Výsledek nějakého jednání
- Výčet bez pevného pořadí
- 1., 2. Výčet s pevným pořadím

## 2 Bezpečnost

### 2.1 Všeobecné bezpečnostní pokyny

Regulátor prostorové teploty řídí přímo nebo prostřednictvím přípojovací jednotky termické servopohony v systému regulace jednotlivých prostor. Podle provedení je určen pro komponenty 24 V nebo 230 V. Zařízení slouží

- k fixní instalaci,
- evidenci skutečné teploty (prostorové teploty),
- nastavení požadované teploty (příjemné teploty),
- regulaci skutečné teploty řízením servopohonů v režimu topení (Standard) nebo topení/chlazení (Komfort, Control) v přiřazené oblasti,
- připojení externího čidla (Control).

Každé jiné použití, změny a přestavby jsou vysloveně zakázány a skrývají nebezpečí, za které výrobce neručí.

### 2.2 Používání k určenému účelu

Pro zabránění úrazům a věcným škodám je nutno dodržovat všechny bezpečnostní pokyny tohoto návodu.

- Zařízení smí otevírat pouze autorizovaný odborník v beznapětovém stavu.
- Před otevřením vypněte síťové napětí a zajistěte zařízení proti opětovnému zapnutí.
- Výrobek používejte pouze v technicky bezvadném stavu.
- Dodržujte hranice výkonu zařízení a okolní podmínky.
- Toto zařízení nesmí používat, nebo provádět na něm práce žádné osoby (včetně dětí) s omezenými psychickými, senzorickými nebo duševními schopnostmi, omezenými zkušenostmi nebo nedostatečnými znalostmi. Na tyto osoby musí případně pro jejich vlastní bezpečnost dohlížet kompetentní osoby, nebo jim

musí vydávat pokyny, jak výrobek používat.

- Zajistěte, aby si s výrobkem nehrály žádné děti. V případě potřeby na děti dohlížejte.
- V kritickém případě musí být regulace jednotlivých prostor odpojena od napětí.

CES

RON

### 3 Přehled zařízení

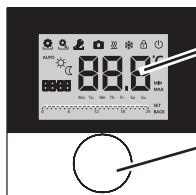

Displej

Otočný knoflík s mechanikou otáčení a stisku a jemným rastrem

#### Regulátor prostorové teploty

Typ	Symbol	Význam	Symbol	Význam
Standard Komfort Control		menu funkcí Life-Style	°C	teplotní jednotka
		nastavení menu	888	požadovaná/ skutečná teplota
		topení	MIN	minimální teplota
		blokace obsluhy	MAX	maximální teplota
		vypnutí	SET	provést/potvrdit zadání
	<b>AUTO</b>	automatický provoz	CLL	korektura měření skutečné teploty
		denní provoz	BACK	zpět
		noční provoz		
		servisní menu	LED	osvětlení displeje
		chlazení	USE - PS	nastavení z výroby
		funkce dovolené	CLo	časové údaje
	<b>8888</b>	čas	Pro	komfortní programy
	<b>Mo – Su</b>	den v týdnu	— — —	minimální teplota podlahy <sup>1</sup>
	časová stupnice			

<sup>1</sup>Zobrazí se, pokud je přihlášeno externí podlahové čidlo.



## 4 Obsluha



### VÝSTRAHA

#### Ohrožení života spolknutím!

Otočný knoflík lze sejmout a děti jej mohou spolknout.

➤ Neodkládejte otočný knoflík v dosahu dětí.

### 4.1 Nastavení požadované teploty



Otáčením knoflíku směrem doprava nebo doleva se nastává požadovaná teplota. Otáčením doleva se teplota snižuje a otáčením doprava zvyšuje.



Lze uložit příjemné teploty pro denní a noční provoz. Manuální nebo automatický přechod mezi druhy provozu denní a noční provoz vyvolá regulaci na uloženou teplotu. Nezávisle na aktivním druhu provozu lze měnit požadovanou teplotu otočným knoflíkem. Další informace obsahuje kapitola *Menu funkcí Life-Style*.

CES

RON

### 4.2 Navigace a nastavení

Navigace a nastavení regulátoru prostorové teploty se provádí otočným knoflíkem:



Stisknutí otočného knoflíku vyvolá menu, aktivuje, respektive deaktivuje funkce a přebírá provedená nastavení.



Otáčením otočného knoflíku se provádějí nastavení a vybírají menu a funkce.

Pro navigaci a nastavení jsou k dispozici jedna základní úroveň a různá menu:

### Základní úroveň

Všechny regulátory prostorové teploty ukazují v základní úrovni aktuální skutečnou teplotu a aktivní funkce. Provedení Control je navíc vybaveno funkcí hodin.

### Volba menu

Menu, která jsou k dispozici, se liší podle provedení regulátoru prostorové teploty.

CES

RON



#### **Funkce Life-Style (Standard, Komfort, Control)**

Obsahují všechny důležité základní funkce.



#### **Nastavení (Standard, Komfort, Control)**

Obsahuje rozšířené funkce a četné možnosti nastavení.



#### **Servis (Komfort, Control)**

Obsahuje různé systémové parametry. Příslušná nastavení umožňují optimální vyladění celého systému.



#### **Zpět**

Výběr menu se opustí a provede se návrat do základní úrovně.



- Zvolené menu, respektive zvolená funkce se zobrazí blízkým symbolem.
- Pokud se do 5 sekund neprovede žádná obsluha, zobrazení se vrátí do základní úrovně.



### 4.2.1 Menu funkcí Life-Style

V tomto menu se nastavují funkce Life-Style. Podle provedení regulátoru prostorové teploty jsou k dispozici nastavení, uvedená v grafice. Bližší informace jsou uvedeny na následujících stránkách.



- Při výměru druhu provozu (denní, noční, automatický provoz) je možno vybírat pouze z neaktivních.
- Pokud se do 30 sekund neprovede žádná obsluha, zobrazení se vrátí do základní úrovně.

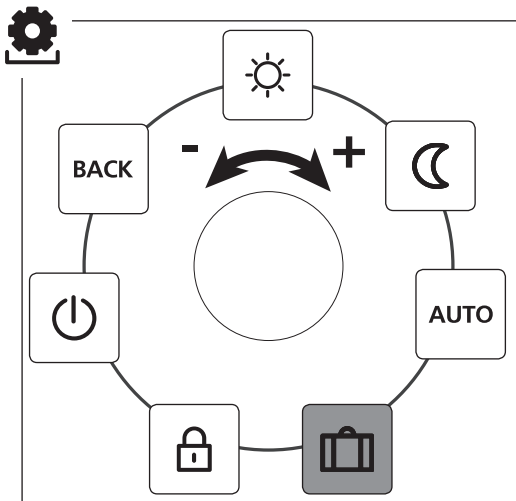





- Standard, Komfort a Control
- Pouze Control

CES

RON



- Stisknutím vyvolejte výběr menu.
- Zvolte menu *Funkce Life-Style*.
- Dalším stisknutím toto menu vyvolejte.
- Zvolte požadovanou funkci.

Popis	Kroky
 <b>Denní provoz</b> <b>Standard</b> Regulace na nastavenou požadovanou teplotu. <b>Komfort, Control</b> Regulace na nastavenou <i>příjemnou teplotu</i> v menu <i>Nastavení</i> .	<ul style="list-style-type: none"><li>➤ Stisknutím potvrďte výběr.</li><li>✓ Denní provoz se aktivuje.</li><li>✓ Zobrazí se základní úroveň.</li></ul>
 <b>Noční provoz</b> <b>Standard</b> Během <i>denního provozu</i> se nastavená požadovaná teplota interně softwarově sníží o 2 °C.  Při změně požadované teploty bliká symbol  . Změna teploty se převezme pro denní provoz. Poté software znovu vypočítá sníženou teplotu pro noční provoz. <b>Komfort, Control</b> Regulace na nastavenou <i>sníženou teplotu</i> v menu <i>Nastavení</i> .	<ul style="list-style-type: none"><li>➤ Stisknutím potvrďte výběr.</li><li>✓ Noční provoz se aktivuje.</li><li>✓ Zobrazí se základní úroveň.</li></ul>









Popis	Kroky
<div data-bbox="70 186 147 259" style="border: 1px solid black; padding: 5px; display: inline-block; margin-bottom: 10px;"> <b>AUTO</b> </div> <p data-bbox="167 180 422 209"><b>Automatický provoz</b></p> <p data-bbox="70 273 304 302"><b>Standard, Komfort</b></p> <p data-bbox="70 305 524 428">Denní, nebo noční provoz aktivuje signál externích systémových hodin ( na příklad z regulátoru prostorové teploty Control).</p> <p data-bbox="70 445 163 474"><b>Control</b></p> <p data-bbox="70 477 484 564">Automatická regulace teploty podle <i>komfortních programů</i> v menu <i>Nastavení</i>.</p>	<ul style="list-style-type: none"> <li data-bbox="541 180 884 209">➤ Stisknutím potvrďte výběr.</li> <li data-bbox="541 212 859 270">✓ Aktivuje se automatický provoz.</li> <li data-bbox="541 273 895 302">✓ Zobrazí se základní úroveň.</li> <li data-bbox="541 305 903 364">✓ <b>Control:</b> Na displeji se zobrazí stupnice času.</li> </ul>
<div data-bbox="70 594 147 666" style="border: 1px solid black; padding: 5px; display: inline-block; margin-bottom: 10px;">  </div> <p data-bbox="167 588 381 617"><b>Funkce dovolené</b></p> <p data-bbox="167 620 524 707">Automatické snížení na nastavenou <i>teplotu pro dovolenou</i> v menu <i>Nastavení</i>.</p>	<p data-bbox="541 588 654 617"><b>Aktivace</b></p> <ul style="list-style-type: none"> <li data-bbox="541 620 884 649">➤ Stisknutím potvrďte výběr.</li> <li data-bbox="541 652 903 710">➤ Nastavte počet dnů dovolené otáčením.</li> <li data-bbox="541 713 768 742">➤ Potvrďte zadání.</li> <li data-bbox="541 745 907 803">✓ Okamžitě se aktivuje funkce dovolené.</li> <li data-bbox="541 806 895 835">✓ Zobrazí se základní úroveň.</li> </ul> <div data-bbox="541 856 924 949" style="border: 1px solid gray; padding: 5px; margin-top: 10px;"> <div data-bbox="541 861 592 914" style="border: 1px solid gray; padding: 2px; display: inline-block; margin-right: 5px;"> <b>i</b> </div> <p data-bbox="613 861 924 949">Dodatečná změna požadované teploty deaktivuje funkci dovolené.</p> </div> <p data-bbox="541 981 685 1010"><b>Deaktivace</b></p> <ul style="list-style-type: none"> <li data-bbox="541 1013 864 1071">➤ Dodržujte kroky obsluhy bodu „Aktivace“.</li> <li data-bbox="541 1074 903 1132">➤ Nastavte počet dnů dovolené otáčením na 00.</li> </ul>

CES

RON



Popis	Kroky
 <b>Blokace obsluhy</b> Zablokuje regulátor prostorové teploty. Zobrazí se skutečná teplota a všechny aktivní funkce, změna požadované teploty a obsluha se deaktivují.	<b>Aktivace</b> <ul style="list-style-type: none"><li>➤ Stisknutím potvrďte výběr.</li><li>✓ Blokace obsluhy je aktivována.</li><li>✓ Zobrazí se symbol .</li><li>✓ Zobrazí se základní úroveň.</li></ul> <b>Deaktivace</b> <ul style="list-style-type: none"><li>➤ Otočný knoflík stiskněte na více, než 5 sekund.</li><li>✓ Symbol  se deaktivuje, obsluha je opět možná.</li></ul>
 <b>Vypnutí</b> Vypněte regulátor prostorové teploty. Regulace teploty se deaktivuje. Funkce ochrany ventilů a protimrazové ochrany zůstávají aktivní.  Regulátor prostorové teploty Control dále vyhodnocuje komfortní programy z menu <i>Nastavení</i> . Výstupem pro snížení teploty jsou na připojený regulátor vydány spínací signály.	<ul style="list-style-type: none"><li>➤ Stisknutím potvrďte výběr.</li><li>✓ Všechny funkce se deaktivují.</li><li>✓ Zobrazí se symbol .</li><li>✓ Zobrazí se skutečná teplota.</li></ul> <b>Zapnutí</b> <ul style="list-style-type: none"><li>➤ Otočný knoflík stiskněte na více, než 5 sekund.</li><li>✓ Zobrazí se základní úroveň.</li><li>✓ Zobrazí se všechny aktivní funkce.</li></ul>
 <b>Zpět</b> Menu se opustí.	<ul style="list-style-type: none"><li>➤ Stisknutím potvrďte výběr.</li><li>✓ Je zobrazena základní úroveň.</li></ul>

CES

RON



## 4.2.2 Menu Nastavení

V tomto menu lze provádět rozšířená nastavení. Podle typu regulátoru prostorové teploty jsou k dispozici nastavení, uvedená v grafice. Bližší informace jsou uvedeny na následujících stránkách.



Pokud se do 30 sekund neprovede žádná obsluha, zobrazení se vrátí do základní úrovně.

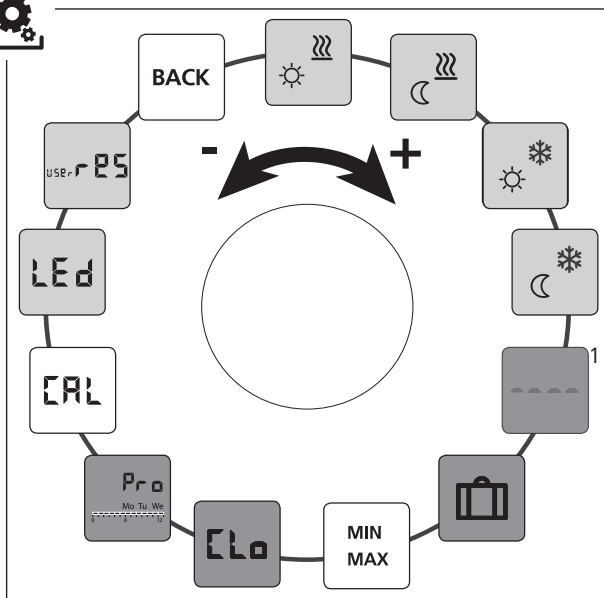

CES

RON

Standard, Komfort a Control





Pouze Control

Komfort, Control

<sup>1</sup>Zobrazí se, pokud je přihlášeno externí podlahové čidlo.







- Stisknutím vyvolejte výběr menu.
- Zvolte menu *Nastavení*.
- Dalším stisknutím toto menu vyvolejte.
- Zvolte požadované nastavení.



Popis	Kroky
 <b>Topení na příjemnou teplotu</b> Nastavení požadované teploty pro denní provoz.	<ul style="list-style-type: none"><li>➤ Stisknutím potvrďte výběr.</li><li>➤ Nastavte požadovanou teplotu.</li><li>➤ Stisknutím potvrďte zadání.</li><li>✓ Zobrazení je v menu <i>Nastavení</i>.</li></ul>
 <b>Snížená teplota topení</b> Nastavení požadované teploty pro noční provoz.	<ul style="list-style-type: none"><li>➤ Stisknutím potvrďte výběr.</li><li>➤ Nastavte požadovanou teplotu.</li><li>➤ Potvrďte zadání.</li><li>✓ Zobrazení je v menu <i>Nastavení</i>.</li></ul>
 <b>Chlazení na příjemnou teplotu</b> Nastavení požadované teploty pro denní provoz.	<ul style="list-style-type: none"><li>➤ Stisknutím potvrďte výběr.</li><li>➤ Nastavte požadovanou teplotu.</li><li>➤ Potvrďte zadání.</li><li>✓ Zobrazení je v menu <i>Nastavení</i>.</li></ul>
 <b>Snížená teplota chlazení</b> Nastavení požadované teploty pro noční provoz.	<ul style="list-style-type: none"><li>➤ Stisknutím potvrďte výběr.</li><li>➤ Nastavte požadovanou teplotu.</li><li>➤ Potvrďte zadání.</li><li>✓ Zobrazení je v menu <i>Nastavení</i>.</li></ul>





Popis	Kroky
 <p><b>Externí podlahové čidlo</b> Nastavení minimální teploty podlahy.</p> <p> Tato funkce se zobrazí, pokud je v menu <i>Servis</i> pod parametrem 040 uvedeno zapojení externího podlahového čidla.</p>	<ul style="list-style-type: none"> <li>➤ Stisknutím potvrďte výběr.</li> <li>➤ Proveďte nastavení.</li> <li>➤ Potvrďte zadání.</li> <li>✓ Zobrazení bliká a je v menu <i>Nastavení</i>.</li> </ul>
 <p><b>Teplota pro dovolenou</b> Nastavení požadované teploty pro <i>Funkci dovolené</i> v menu <i>Funkce Life-Style</i>.</p>	<ul style="list-style-type: none"> <li>➤ Stisknutím potvrďte výběr.</li> <li>➤ Nastavte požadovanou teplotu.</li> <li>➤ Potvrďte zadání.</li> <li>✓ Zobrazení je v menu <i>Nastavení</i>.</li> </ul>
 <p><b>Omezení teploty</b> Nastavení minimálně a maximálně nastavitelné požadované teploty.</p>	<ul style="list-style-type: none"> <li>➤ Stisknutím potvrďte výběr.</li> <li>➤ Nastavte minimální teplotu.</li> <li>➤ Potvrďte zadání.</li> <li>➤ Nastavte maximální teplotu.</li> <li>➤ Potvrďte zadání.</li> <li>✓ Zobrazení je v menu <i>Nastavení</i>.</li> </ul>
 <p><b>Časové údaje</b> Nastavení času a dne v týdnu.</p>	<ul style="list-style-type: none"> <li>➤ Stisknutím potvrďte výběr.</li> <li>➤ Čas (hh:mm ) a den v týdnu nastavíte otáčením a převzmete stisknutím.</li> <li>✓ Zobrazení je v menu <i>Nastavení</i>.</li> </ul>



Popis	Kroky
<div data-bbox="122 186 202 264" style="border: 1px solid black; padding: 2px; display: inline-block;">  </div> <p><b>Komfortní programy</b> V automatickém provozu se regulace provádí za pomoci intervalů sepnutí komfortních programů:</p> <ul style="list-style-type: none"> <li>• týden (po-ne)</li> <li>• všední dny (po-pá)</li> <li>• víkend (so-ne)</li> <li>• den (po, út, st, čt, pá, so, ne)</li> </ul> <p>Každý den v týdnu může mít čtyři intervaly sepnutí (P1 - P4). Po dosažení startovního času se provádí regulace na příjemnou teplotu. Mimo intervalů sepnutí se regulace provádí podle snížené teploty. Předdefinované intervaly sepnutí lze individuálně přizpůsobit:</p> <p>po - pá:                    5.00–8.00 hodin                                   15.00–22.00 hodin</p> <p>so - ne:                    6.00–23.00 hodin</p> <div data-bbox="122 841 174 895" style="border: 1px solid black; padding: 2px; display: inline-block;">  </div> <ul style="list-style-type: none"> <li>• Musí být aktivovaný automatický provoz.</li> <li>• V <i>menu Nastavení</i> musí být nastaveny příjemná a snížená teplota.</li> <li>• Musí být nastaveny aktuální časové údaje.</li> </ul>	<ul style="list-style-type: none"> <li>➤ Stisknutím potvrďte výběr.</li> <li>✓ Zobrazení přejde do přehledu komfortních programů, na displeji se zobrazí „day“.</li> <li>➤ Vyhledejte a aktivujte nějaký komfortní program.</li> <li>➤ Zvolte interval sepnutí (P1 až P4).</li> <li>➤ Čas začátku a konce nastavte otáčením a převzmete stisknutím.</li> <li>➤ Za pomoci „BACK“ přejděte do přehledu komfortních programů.</li> <li>➤ Nastavte další intervaly sepnutí, nebo za pomoci „BACK“ přejděte do menu <i>Nastavení</i>.</li> </ul>
<div data-bbox="122 1074 202 1147" style="border: 1px solid black; padding: 2px; display: inline-block;">  </div> <p><b>Korektura teploty</b> Koriguje odchylky měření skutečné teploty interním čidlem o <math>\pm 2</math> °C v krocích po 0,1 °C.</p>	<ul style="list-style-type: none"> <li>➤ Stisknutím potvrďte výběr.</li> <li>➤ Nastavte korekturní hodnotu.</li> <li>➤ Potvrďte zadání.</li> <li>✓ Zobrazení je v menu <i>Nastavení</i>.</li> </ul>



Popis	Kroky
<div data-bbox="73 186 151 263" style="border: 1px solid black; padding: 2px; display: inline-block;">LED</div> <p><b>Osvětlení displeje</b> Nastavuje jas osvětlení displeje v pěti stupních:</p> <p style="margin-left: 40px;">vyp 25      stupeň 1 50      stupeň 2 75      stupeň 3 100     stupeň 4</p> <div data-bbox="73 467 125 525" style="border: 1px solid black; padding: 2px; display: inline-block;">i</div> <p>Nastavení je signalizováno stupnicí času.</p>	<ul style="list-style-type: none"> <li>➤ Stisknutím potvrďte výběr.</li> <li>➤ Nastavte jas osvětlení displeje.</li> <li>➤ Potvrďte zadání.</li> <li>✓ Zobrazí se menu <i>Nastavení</i>.</li> </ul>
<div data-bbox="73 554 151 631" style="border: 1px solid black; padding: 2px; display: inline-block;">USE  ES</div> <p><b>Nastavení z výroby</b> Obnoví původní stav po dodávce. Všechna provedená nastavení jsou vymazána.</p>	<ul style="list-style-type: none"> <li>➤ Stisknutím potvrďte výběr.</li> <li>➤ Pro nastavení do původního stavu zvolte položku „Yes“ (ano).</li> <li>➤ Stiskněte otočný knoflík na dobu 5 sekund.</li> <li>✓ Provede se restart. Následně se na displeji zobrazí základní úroveň.</li> </ul> <div data-bbox="544 853 596 911" style="border: 1px solid black; padding: 2px; display: inline-block;">i</div> <p>Položka „No“ (ne) tento proces přeruší.</p>
<div data-bbox="73 934 151 1011" style="border: 1px solid black; padding: 2px; display: inline-block;">BACK</div> <p><b>Zpět</b> Opuštění menu.</p>	<ul style="list-style-type: none"> <li>➤ Stisknutím potvrďte výběr.</li> <li>✓ Zobrazí se základní úroveň.</li> </ul>



### 4.2.3 Menu Servis

#### **POZOR**

#### **Poškození zařízení!**

Vadné konfigurace mohou vést k chybám a poškození zařízení.

➤ Nastavení smějí provádět výhradně autorizovaní odborníci.

#### **Regulátory prostorové teploty Komfort a Control!**

Příslušným nastavením systémových parametrů lze dosáhnout optimálního vyladění celého systému. Pro zabránění chybného konfigurování chrání toto menu chráněno čtyřmístný PIN (standardně: 1234).

CES

RON

- Stisknutím vyvolejte výběr menu.
- Zvolte menu *Parametry* .
- Novým stisknutím toto menu vyvolejte.
- Zvolte položku menu „Code“
- Stisknutím aktivujte zadávání PIN.
- Zadejte čtyřmístný PIN (standardně: 1234). Jednotlivé číslice zvolte otáčením a potvrďte stisknutím.
- Zadávání spusťte aktivací funkce „PAR“.
- Jednotlivé číslice parametrů zvolte otáčením a potvrďte stisknutím.
- Zadání se aktivuje výběrem „SET“ a stisknutím.
- Nastavení proveďte podle následujícího seznamu parametrů.
- Dvojím stisknutím „BACK“ se vrátíte do základní úrovně.



Pokud se do 30 sekund neprovede žádná obsluha, zobrazení se vrátí do základní úrovně.



Č.	Popis	Nastavení
010	<b>Topný systém</b> Nastavuje stávající topný systém: <ul style="list-style-type: none"> <li>• podlahové topení Standard (FBH St.)</li> <li>• nízkoeenergetické podlahové topení (FBH NE)</li> <li>• radiátor (RAD)</li> <li>• pasivní konvektor (KON pas)</li> <li>• aktivní konvektor (KON akt)</li> </ul>	0 = FBH St. 1 = FBH NE 2 = RAD 3 = KON pas 4 = KON akt  <i>Standard: 0</i>
020	<b>Zablokování chlazení</b> Deaktivuje funkci chlazení.	0 = aktivováno 1 = deaktivováno <i>Standard: 0</i>
030	<b>Blokace obsluhy</b> Chrání deaktivaci blokace obsluhy zadáním PIN.	0 = deaktivováno 1 = aktivováno <i>Standard: 0</i>
031	<b>PIN blokace obsluhy</b> Nastavuje PIN pro parametr 30.	0 ... 9999 <i>Standard: 0000</i>
040	<b>Externí čidlo (pouze Control)</b> Přihlášení externího prostorového nebo podlahového čidla. Přihlášení prostorového čidla, interní čidlo se deaktivuje. Při použití podlahového čidla lze v <i>menu Nastavení</i> ve funkci „Externí podlahové čidlo“ nastavit minimální teplotu podlahy.	0 = externí čidlo není použito 1 = prostorové čidlo 2 = podlahové čidlo  <i>Standard: 0</i>
041	<b>Korektura je skutečná teplota externího senzoru (pouze Control)</b> Koriguje odchýlné měření skutečné teploty.	-2 ... +2 °C  <i>Standard: 0 °C</i>
050	<b>Doba osvětlení displeje</b> Nastavuje dobu, po které je displej po provedení obsluhy dále osvětlen.	0 ... 30 sek. v krocích po 5 sek.  <i>Standard: 15 sek.</i>

CES

RON



Č.	Popis	Nastavení
090	<b>Signalizace spínacího výstupu</b> Signalizuje ovládání servopohonů blikajícím symbolem topení, nebo chlazení.	0 = deaktivováno 1 = aktivováno  <i>Standard: 1</i>
110	<b>Činnost spínacího výstupu</b> Nastaví způsob činnosti připojených servopohonů: <ul style="list-style-type: none"><li>• Normally closed (NC)</li><li>• Normally open (NO)</li></ul>	0 = NC 1 = NO  <i>Standard: 0</i>
161	<b>Teplota protimrazové ochrany</b> Aktivuje funkci protimrazové ochrany při poklesu teploty pod nastavenou hodnotu.	5 ... 10 °C  <i>Standard: 5</i>
170	<b>Funkce Smart Start/Smart Stop (pouze Control)</b> Provádí zaučení teplotního chování příslušného prostoru.	0 = deaktivováno 1 = aktivováno  <i>Standard 1</i>
190	<b>Funkce ochrany ventilů</b> Cyklické otevírání ventilů pro zabránění zadření ventilů.	0 ... 28 dnů  <i>Standard: 14</i>
191	<b>Doba vybuzení ventilů</b> Doba pro vybuzení servopohonů pro provedení funkce ochrany ventilů.	0 ... 10 min.  <i>Standard: 5 min.</i>

CES

RON

## 5 Komfortní a ochranné funkce

### 5.1 Komfortní funkce

Pro uživatelský komfort obsahuje regulátor prostorové teploty funkce pro regulaci příjemné teploty.

#### 5.1.1 Funkce Smart Start/Smart Stop

##### **Pouze regulátor prostorové teploty Control**

Funkce Smart Start/Smart (parametr 170) automaticky vypočítává potřebné doby náběhu, aby v okamžiku startu a konce komfortních programů byla k dispozici nastavená příjemná teplota.

#### 5.1.2 Change Over topení/chlazení

##### **Regulátory prostorové teploty Komfort, Control**

Funkce Change Over přepíná celý systém na základě externího signálu mezi topením a chlazením.

### 5.2 Ochranné funkce

Regulátor prostorové teploty je vybaven ochranou proti poškození celého systému.

#### 5.2.1 Funkce ochrany ventilů

V dobách bez vybuzení ventilů (na příklad mimo topné období), se všechny ventily cyklicky otevírají. Tak se zabrání zadření ventilů (parametry 190 a 191).

#### 5.2.2 Funkce protimrazové ochrany

Regulátor prostorové teploty je vybaven funkcí protimrazové ochrany (parametr 161). Při poklesu teploty pod stanovenou hodnotu jsou vybuzeny všechny připojené servopohony a otevřou se ventily.

CES

RON

## 6 Údržba

### 6.1 Odstranění chyb

Zobrazení	Význam	Možné odstranění
	Překročení změřené teploty interního/externího čidla	<b>Interní / prostorové čidlo</b> <ul style="list-style-type: none"><li>• Odstraňte externí zdroje tepla v přímém okolí a počkejte, až se čidlo ochladí.</li><li>• Prostorové čidlo případně znovu umístěte.</li><li>• Interní/prostorové čidlo nechte překontrolovat a případně vyměnit.</li></ul> <b>Podlahové čidlo</b> <ul style="list-style-type: none"><li>• Podlahové čidlo nechte překontrolovat a případně vyměnit.</li></ul>
0004	Porucha externího čidla (prostorové/podlahové čidlo)	<ul style="list-style-type: none"><li>• Není připojeno žádné externí čidlo.</li><li>• Obnovte nastavení z výroby.</li><li>• V menu <i>Servis</i> deaktivujte parametrem 040 externí čidlo.</li><li>• Externí čidlo nechte překontrolovat a případně vyměnit.</li></ul>
0010	Porucha interního čidla	<ul style="list-style-type: none"><li>• Obnovte nastavení z výroby.</li><li>• Prostorové čidlo nechte překontrolovat a případně vyměnit.</li></ul>



## 6.2 Čištění

Pro čištění používejte suchou a měkkou tkaninu, neobsahující ředidla.

CES

RON



Tato příručka je chráněna autorským právem. Všechna práva vyhrazena. Nesmí být úplně, ani z části bez předchozího souhlasu výrobce kopírována, reprodukována, krácena nebo v jakékoli formě přenášena a to ani mechanicky, ani elektronicky.

© 2015

132004.1533

# Cuprins

<b>1</b>	<b>Cu privire la acest manual de instrucțiuni</b>	<b>27</b>
1.1	Valabilitatea, întreținerea și distribuirea acestui manual de instrucțiuni	27
1.2	Simboluri	27
<b>2</b>	<b>Siguranță</b>	<b>28</b>
2.1	Recomandări generale de siguranță	28
2.2	Utilizarea conformă destinației	28
<b>3</b>	<b>Vedere de ansamblu asupra echipamentului</b>	<b>30</b>
<b>4</b>	<b>Operare</b>	<b>31</b>
4.1	Setarea temperaturii dorite	31
4.2	Navigare și setări	31
4.2.1	Meniu Funcții Life-Style	33
4.2.2	Meniu Setări	37
4.2.3	Meniu Service	42
<b>5</b>	<b>Funcțiile de Confort și Protecție</b>	<b>45</b>
5.1	Funcțiile de Confort	45
5.1.1	Funcțiile Smart Start/Smart Stop	45
5.1.2	Change Over Încălzire/Răcire	45
5.2	Funcții de protecție	45
5.2.1	Funcțiile de protecție supapă	45
5.2.2	Funcția de protecție la îngheț	45
<b>6</b>	<b>Întreținere</b>	<b>46</b>
6.1	Rezolvarea problemelor	46
6.2	Curățarea	47

CES

RON

# 1 Cu privire la acest manual de instrucțiuni

## 1.1 Valabilitatea, întreținerea și distribuirea acestui manual de instrucțiuni

Aceste instrucțiuni se aplică la termostatul de cameră de tipul

- RD 40203-10 – Standard 24 V,
- RD 20203-10 – Standard 230 V,
- RD 45203-40 – Confort 24 V,
- RD 25203-40 – Confort 230 V,
- RD 45203-60 – Control 24 V,
- RD 25203-60 – Control 230 V.

Instrucțiunile conțin informații necesare pentru funcționarea dispozitivelor. Pentru a face distincție între diferitele tipuri, termostatul de cameră este denumite „Standard”, „Confort” și „Control”. Înainte de a lucra cu acest echipament, citiți aceste instrucțiuni în întregime și asigurați-vă că le-ați înțeles. Instrucțiunile trebuie să fie păstrate și transmise la utilizatorii care vor lucra ulterior la acest echipament. Acest manual, precum și alte instrucțiuni suplimentare, pot fi vizionate și descărcate de la adresa [www.ezr-home.de](http://www.ezr-home.de).

## 1.2 Simboluri

Următoarele simboluri sunt utilizate în acest manual de instrucțiuni:



### Semne de avertizare privind pericolul:

Desemnează un pericol



**Informații:** Desemnează o informație importantă sau folositoare

- O acțiune a unui utilizator
- ✓ Rezultatul obținut în urma efectuării unei operațiuni de către un utilizator
- Listă, fără o ordine anume
- 1., 2. Listă, cu o ordine anume

## 2 Siguranță

### 2.1 Recomandări generale de siguranță

Termostatul de cameră controlează, direct sau prin intermediul unei unități de legătură, actuatorile termice conectate într-un sistem individual de control cameră. În funcție de design, acesta este potrivit pentru componente operabile cu 24 V sau 230 V. Echipamentul este adecvat pentru:

- Instalarea fixă la locul de operare.
- Detectarea temperaturii efective (temperatura camerei).
- Setarea temperaturii dorite (temperatura de confort).
- Reglarea temperaturii reale prin controlul actuatorului pentru încălzire (standard) sau în modul de încălzire/răcire (la tipul Comfort, Control) într-o zonă atribuită.
- Conectarea unui senzor extern (la tipul Control).

Orice altă utilizare sau modificări sunt interzise în mod expres și pot cauza pericole pentru care producătorul nu este răspunzător.

### 2.2 Utilizarea conformă destinației

Pentru a evita accidentele și daunele, trebuie respectate toate instrucțiunile de siguranță din acest manual.

- Deschiderea echipamentului se poate face numai de către un specialist autorizat, cu echipamentul deconectat de sub tensiune.
- Înainte de a deschide echipamentul, deconectați de la tensiunea de rețea și asigurați-l împotriva reconectării accidentale.
- Utilizați echipamentul numai în stare perfectă de funcționare, din punct de vedere tehnic.
- Respectați limitele de performanță ale echipamentului și condițiile ambientale.
- Echipamentului nu trebuie folosit sau operat de persoane (inclusiv copii) cu capacități fizice, senzoriale sau mentale reduse,

lipsite de experiență sau de cunoștințe adecvate. Dacă este necesar, aceste persoane trebuie să fie supravegheate de către o persoană responsabilă pentru siguranța lor sau să lucreze sub instrucțiunile primite de la această persoană cu privire la modul în care produsul urmează să fie utilizat sau operat.

- Asigurați-vă că niciul copil nu se joacă cu acest produs. Dacă este cazul, copiii trebuie să fie supravegheați.
- În caz de urgență, dispozitivul de control trebuie deconectat de la sursa de alimentare electrică.

CES

RON

### 3 Vedere de ansamblu asupra echipamentului

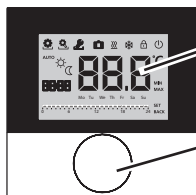

Ecranul de afișaj

Buton rotativ cu mecanism de împingere și de blocare

Termostatul de cameră

Tip	Simbol	Semnificație	Simbol	Semnificație
Standard Confort Control		Menu Funcții Li-fe-Style	°C	Unitatea de temperatură
		Menu Setări	888	Temperatura Reală/Dorită
		Încălzire	MIN	Temperatura minimă
		Panou Lockout	MAX	Temperatura maximă
		Comutator deconectare	SET	Asigurare/Confirmarea datelor de intrare
	AUTO	Operare în mod automat	CAL	Corectură la măsurarea temperaturii reale
		Operare pe timp de zi	BACK	Înapoi
		Operare pe timp de noapte		
		Menu Service	LED	Iluminarea ecranului de afișaj
		Răcire	USE-PS	Setările din fabrică
		Funcțiune vacanță	CLo	Informații cu privire la timpi
	8888	Ceas	Pro	Programul Confort
	Mo – Su	Zi de lucru		Temperatura minimă a podelei <sup>1</sup>
		Scala temporală		

<sup>1</sup>Arată dacă un senzor extern de podea este conectat.

## 4 Operare



### ATENȚIE

#### Pericol de moarte datorat înghițirii de piese mici!

Butonul rotativ este detașabil. Acesta poate fi înghițit de către copii.

➤ Nu lăsați butonul la îndemâna copiilor.

### 4.1 Setarea temperaturii dorite



Temperatura dorită se configurează prin rotirea butonului spre dreapta sau stânga. O rotire spre stânga scade valoarea dorită a temperaturii, o rotire spre dreapta o crește.



Pentru funcționarea de zi și de noapte, temperaturile de confort configurate pot fi salvate. O comutare manuală sau automată între modurile de operare de zi și noapte reglează echipamentul la valoarea de temperatură salvată corespunzător modului. Indiferent de modul de operare activ, temperatura de referință poate fi modificată prin intermediul butonului rotativ. Consultați informații suplimentare din capitolul *Meniu Funcții Life-Style* .

### 4.2 Navigare și setări

Navigarea și stabilirea termostatul de cameră se face prin intermediul butonului rotativ:



Prin apăsarea butonului rotativ se pot accesa meniurile, se pot activa sau dezactiva funcțiile și se pot prelua setările făcute.



Prin rotirea butonului, se realizează configurarea setată și selectarea meniului și a funcției.

Pentru navigare și setări sunt disponibile un nivel de bază și diferite meniuri:

### Nivelul de bază

Toate termostatele de cameră indică temperatura curentă și funcțiile active la nivelul de bază. Control are o funcție suplimentară de ceas.

### Selectarea meniului

Meniurile disponibile sunt determinate de proiectarea termostatlui de cameră.

CES

RON



#### **Funcțiile Life-Style (la modelele Standard, Confort, Control)**

Conține toate funcțiile importante de bază.



#### **Setări (la modelele Standard, Confort, Control)**

Include funcții avansate și numeroase setări.



#### **Service (la modelele Confort, Control)**

Conține diferiți parametri ai echipamentului. O ajustare optimă a întregului echipament poate fi făcută prin setări adecvate.



#### **Înapoi**

Părăsirea meniului selectat și întoarcerea la nivelul de bază.



- Un meniu selectat sau o funcție selectată este indicată de un simbol intermitent.
- În cazul în care nici o operațiune nu se execută în continuare, afișajul va reveni după 5 sec. la nivelul de bază.





### 4.2.1 Meniu Funcții Life-Style

În acest meniu sunt configurate funcțiile Life-Style. În funcție de designul termostatului camerei, setările sunt cele prezentate în grafice. Pentru mai multe informații, consultați următoarele pagini.



- Când selectați un mod de funcționare (de zi, de noapte, modul automat), doar cele inactive pot fi selectate.
- În cazul în care nici o operațiune nu se execută în continuare, ecranul revine după max. 30 de secunde înapoi la nivelul de bază.

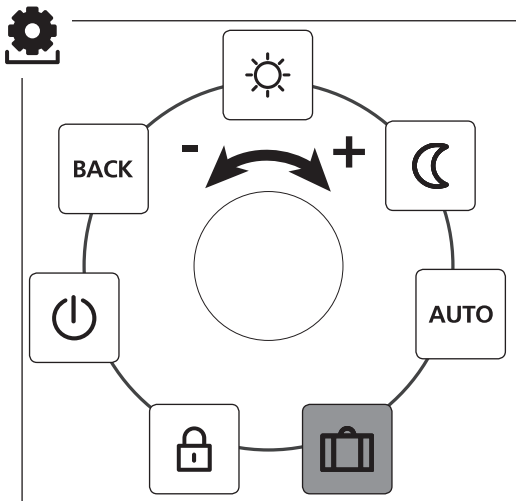



- Standard, Confort și Control
- doar la modelul Control

CES



RON



- Meniul selectabil poate fi interogat prin apăsare.
- Selectați Meniul *Funcții Life-Style* .
- Printr-o nouă apăsare veți putea interoga direct meniul.
- Selectați apoi funcțiile dorite.

Descriere	Pași
 <b>Mod de operare de zi</b> <b>Standard</b> Controlul temperaturii setate. <b>Confort, Control</b> Controlul asupra <i>temperaturii de confort</i> setate în Meniul <i>Setări</i> .	<ul style="list-style-type: none"><li>➤ Confirmați selecția operată prin apăsare.</li><li>✓ Modul de operare de zi este activat.</li><li>✓ Se va afișa din nou nivelul de bază.</li></ul>
 <b>Mod de operare de noapte</b> <b>Standard</b> În timpul <i>Modului de operare de zi</i> , temperatura de confort setată va fi redusă intern, de către software, cu 2°C.  O modificare a temperaturii de confort dorite determină aprinderea intermitentă a simbolului ☒ . Schimbarea temperaturii este preluată pentru funcționarea pe timp de zi. Ca urmare, software-ul calculează din nou temperatura redusă pentru modul de noapte. <b>Confort, Control</b> Controlul asupra <i>Reducerea temperaturii</i> setate în Meniul <i>Setări</i> .	<ul style="list-style-type: none"><li>➤ Confirmați selecția operată prin apăsare.</li><li>✓ Modul de operare de noapte este activat.</li><li>✓ Se va afișa din nou nivelul de bază.</li></ul>









Descriere	Pași
<div data-bbox="70 186 147 259" style="border: 1px solid black; padding: 2px; display: inline-block; margin-bottom: 10px;"><b>AUTO</b></div> <p data-bbox="167 180 414 206"><b>Operarea automată</b></p> <p data-bbox="68 273 296 299"><b>Standard, Confort</b></p> <p data-bbox="68 305 524 428">Semnalul unui ceas sistem extern (de exemplu de la termostatul de cameră al modelului Control) activează modul de zi, respectiv noapte.</p> <p data-bbox="68 445 163 471"><b>Control</b></p> <p data-bbox="68 477 464 564">Reglarea automată a temperaturii conform <i>Programului Confort</i> din Meniul <i>Setări</i>.</p>	<p data-bbox="542 180 911 396"> <ul style="list-style-type: none"> <li>➤ Confirmați selecția operată prin apăsare.</li> <li>✓ Modul automat este activat.</li> <li>✓ Se va afișa din nou nivelul de bază.</li> <li>✓ <b>Control:</b> Se va afișa scala temporală.</li> </ul> </p>
<div data-bbox="70 594 147 666" style="border: 1px solid black; padding: 2px; display: inline-block; margin-bottom: 10px;"></div> <p data-bbox="167 588 366 614"><b>Funcția vacanță</b></p> <p data-bbox="167 620 524 707">Reducerea automată a <i>Temperaturii de vacanță</i> setată în Meniul <i>Setări</i>.</p>	<p data-bbox="542 588 646 614"><b>Activare</b></p> <p data-bbox="542 620 911 893"> <ul style="list-style-type: none"> <li>➤ Confirmați selecția operată prin apăsare.</li> <li>➤ Setări numărul de zile de vacanță prin rotirea butonului.</li> <li>➤ Confirmați intrarea.</li> <li>✓ Funcția de vacanță este activată imediat.</li> <li>✓ Se va afișa din nou nivelul de bază.</li> </ul> </p> <div data-bbox="542 920 922 1045" style="background-color: #e0e0e0; padding: 5px;"> <p data-bbox="542 926 922 1039">  O modificare ulterioară a temperaturii dorite va dezactiva funcția de concediu.         </p> </div> <p data-bbox="542 1074 692 1100"><b>Dezactivare</b></p> <p data-bbox="542 1106 895 1228"> <ul style="list-style-type: none"> <li>➤ Observați cu atenția pașii descriși sub „Activare”.</li> <li>➤ Stabiliți numărul de zile de concediu prin rotirea la 00.</li> </ul> </p>

CES

RON



Descriere	Pași
<p> <b>Panou Lockout</b> Acesta blochează corespunzător termostatul. Temperatura actuală și toate funcțiile active vor continua să fie afișate. Reglarea temperaturii dorite va fi stabilit și operarea va fi dezactivată.</p>	<p><b>Activarea</b></p> <ul style="list-style-type: none"><li>➤ Confirmați selecția operată prin apăsare.</li><li>✓ Panoul Lockout este activat.</li><li>✓ Se va afișa simbolul .</li><li>✓ Se va afișa din nou nivelul de bază.</li></ul> <p><b>Dezactivarea</b></p> <ul style="list-style-type: none"><li>➤ Apăsați și mențineți apăsat butonul rotativ pentru &gt; 5 secunde.</li><li>✓ Simbolul  este dezactivat, operarea este acum din nou posibilă.</li></ul>
<p> <b>Deconectarea</b> Deconectați termostatul de cameră. Termostatul este acum dezactivat. Funcțiile de protecție supapă și de protecție la îngheț rămân active.</p> <p>În cazul în care termostatul din camera de control a selectat programul de confort de la meniul <i>Meniu Setări</i>. În așteptarea semnalelor de comutare sunt transmise prin intermediul ieșirilor de regresie temperatură către controloarele conectate.</p>	<p>➤ Confirmați selecția operată prin apăsare.</p> <ul style="list-style-type: none"><li>✓ Toate funcțiile sunt dezactivate</li><li>✓ Se va afișa simbolul .</li><li>✓ Se afișează temperatura reală.</li></ul> <p><b>Comutarea</b></p> <ul style="list-style-type: none"><li>➤ Apăsați butonul timp de &gt; 5 secunde.</li><li>✓ Se va afișa din nou nivelul de bază.</li><li>✓ Toate funcțiile active sunt afișate.</li></ul>
<p> <b>Înapoi</b> Ieșirea din Meniul.</p>	<p>➤ Confirmați selecția operată prin apăsare.</p> <ul style="list-style-type: none"><li>✓ Ecranul este situat la nivelul de bază.</li></ul>

CES

RON



## 4.2.2 Meniu Setări

În acest meniu, pot fi făcute setări avansate. În funcție de tipul de termostat al camerei, setările sunt prezentate corespunzător în grafice. Pentru mai multe informații, consultați următoarele pagini.



În cazul în care nu se execută nicio operațiune în continuare, ecranul revine în max. 30 sec. înapoi la nivelul de bază.

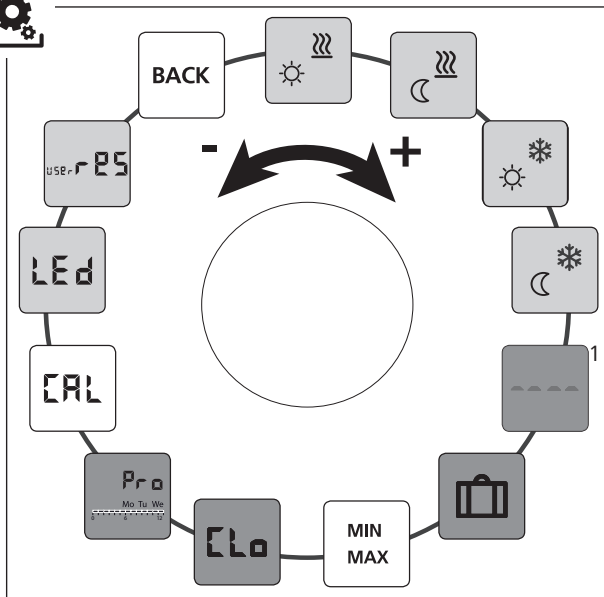

CES

RON

Standard, Confort și Control





Doar Control

Confort, Control





<sup>1</sup>Este afișat atunci când este conectat un senzor de podea extern.



- Apeleți meniul prin apăsare.
- Selectați Meniul *Setări*.
- Prin apăsare se apelează meniul.
- Selectați setarea dorită.

Descriere	Pas
 <b>Încălzire la temperatura confortabilă</b> Reglarea temperaturii țintă pentru funcționarea de zi.	<ul style="list-style-type: none"><li>➤ Confirmați selecția operată prin apăsare.</li><li>➤ Reglați temperatura de referință.</li><li>➤ Confirmați intrarea apăsând.</li><li>✓ Ecranul este situat în meniul <i>Setări</i>.</li></ul>
 <b>Încălzire cu temperatură redusă</b> Setarea temperaturii de referință pentru modul de noapte.	<ul style="list-style-type: none"><li>➤ Confirmați selecția operată prin apăsare.</li><li>➤ Reglați temperatura de referință.</li><li>➤ Confirmați intrarea.</li><li>✓ Ecranul este situat în meniul <i>Setări</i>.</li></ul>
 <b>Răcire cu temperatură de confort</b> Reglarea temperaturii dorite pentru funcționarea de zi.	<ul style="list-style-type: none"><li>➤ Confirmați selecția operată prin apăsare.</li><li>➤ Reglați temperatura de referință.</li><li>➤ Confirmați intrarea.</li><li>✓ Ecranul este situat în meniul <i>Setări</i>.</li></ul>
 <b>Răcire cu temperatură redusă</b> Reglarea temperaturii dorite pentru funcționarea de noapte.	<ul style="list-style-type: none"><li>➤ Confirmați selecția operată prin apăsare.</li><li>➤ Reglați temperatura de referință.</li><li>➤ Confirmați intrarea.</li><li>✓ Ecranul este situat în meniul <i>Setări</i>.</li></ul>



Descriere	Pas
 <p><b>Senzor extern pentru podea</b> Reglarea temperaturii minime de podea.</p> <p> această funcție este afișată atunci când în Meniul <i>Service</i> sub Parametrul 040 este oferită posibilitatea conectării unui senzor extern de podea.</p>	<ul style="list-style-type: none"> <li>➤ Confirmați selecția operată prin apăsare.</li> <li>➤ Efectuarea setarea.</li> <li>➤ Confirmați intrarea.</li> <li>✓ Ecranul luminează intermitent și este situat în meniul <i>Setări</i>.</li> </ul>
 <p><b>Temperatura de vacanță</b> Setarea temperaturii dorite pentru <i>Funcția de vacanță</i> în Meniul <i>Funcții Life-Style</i> .</p>	<ul style="list-style-type: none"> <li>➤ Confirmați selecția operată prin apăsare.</li> <li>➤ Reglați temperatura de referință.</li> <li>➤ Confirmați intrarea.</li> <li>✓ Ecranul este situat în meniul <i>Setări</i>.</li> </ul>
 <p><b>Limite de temperatură</b> Reglarea temperaturii minime și maxime de referință.</p>	<ul style="list-style-type: none"> <li>➤ Confirmați selecția operată prin apăsare.</li> <li>➤ Setati temperatura minimă.</li> <li>➤ Confirmați intrarea.</li> <li>➤ Setati temperatura maximă.</li> <li>➤ Confirmați intrarea.</li> <li>✓ Ecranul este situat în meniul <i>Setări</i>.</li> </ul>
 <p><b>Informații cu privire la timp</b> Setarea ceasului și a datei.</p>	<ul style="list-style-type: none"> <li>➤ Confirmați selecția operată prin apăsare.</li> <li>➤ Setati timpul (hh: mm) și ziua săptămânii rotind butonul rotativ și preluați setarea prin apăsare.</li> <li>✓ Ecranul este situat în meniul <i>Setări</i>.</li> </ul>



CES  
RON

Descriere	Pas
<div data-bbox="122 186 202 264" data-label="Image"></div> <p><b>Programul de confort</b> În modul automat, există un control cu timpii de comutare ale programelor de confort:</p> <ul style="list-style-type: none"> <li>• Săptămână (Lu–Dum)</li> <li>• Zile de lucru (Luni–Vin)</li> <li>• Zile de la sfârșitul săptămânii (Sâmb.-Dum.)</li> <li>• Zi (Luni, Marți, Mierc., Joi, Vin., Sâmb, Dum.)</li> </ul> <p>Fiecare zi a săptămânii poate include patru timpii de comutare (P1 - P4). După atingerea orei de începere, se realizează reglarea la temperatura de confort. În afara timpilor de comutare, reglarea se face pe baza de temperatură redusă. Timpii pre-definiți de comutare ori pot fi personalizați:</p> <p>Lu - Vin:           5.00–8.00                           15.00–22.00</p> <p>Sâmb - Dum:       6.00–23.00</p> <div data-bbox="122 899 174 953" data-label="Image"></div> <ul style="list-style-type: none"> <li>• Modul automat trebuie să fie activat.</li> <li>• În <i>Meniul Setări</i> trebuie să setați temperatura de reducere și de confort.</li> <li>• Informațiile referitoare ora curentă trebuie să fie, de asemenea, stabilite.</li> </ul>	<ul style="list-style-type: none"> <li>➤ Confirmați selecția operată prin apăsare.</li> <li>✓ Ecranul -în prezentarea generală a programelor de confort, se afișează afișajul "zi".</li> <li>➤ Găsiți și activați un program de confort.</li> <li>➤ Selectați un timp de comutare. (P1 la P4)</li> <li>➤ Setări începutul și sfârșitul, prin rotirea butonului, și apăsați.</li> <li>➤ Comutați în program confort cu „BACK”.</li> <li>➤ Setări alți timpii de comutare sau schimbați cu "BACK" în meniul <i>Setări</i>.</li> </ul>
<div data-bbox="122 1161 202 1240" data-label="Image"></div> <p><b>Corectarea temperaturii</b> Dacă o măsurare este diferită de temperatura reală, eroarea internă se va corecta cu <math>\{\pm 2\}</math> 2°C în trepte de 0,1°C.</p>	<ul style="list-style-type: none"> <li>➤ Confirmați selecția operată prin apăsare.</li> <li>➤ Setări valoarea de corecție.</li> <li>➤ Confirmați intrarea.</li> <li>✓ Ecranul se găsește în <i>Meniul Setări</i>.</li> </ul>





Descriere	Pas										
<div data-bbox="73 186 151 263" style="border: 1px solid black; padding: 2px; display: inline-block;">LED</div> <p><b>Iluminarea ecranului</b> Reglați luminozitatea ecranului în cinci pași:</p> <table border="0"> <tr><td>0</td><td>Off</td></tr> <tr><td>25</td><td>Treapta 1</td></tr> <tr><td>50</td><td>Treapta 2</td></tr> <tr><td>75</td><td>Treapta 3</td></tr> <tr><td>100</td><td>Treapta 4</td></tr> </table>	0	Off	25	Treapta 1	50	Treapta 2	75	Treapta 3	100	Treapta 4	<ul style="list-style-type: none"> <li>➤ Confirmați selecția operată prin apăsare.</li> <li>➤ Reglați luminozitatea ecranului.</li> <li>➤ Confirmați intrarea.</li> <li>✓ Apare Meniul <i>Sunt afișate setările.</i></li> </ul>
0	Off										
25	Treapta 1										
50	Treapta 2										
75	Treapta 3										
100	Treapta 4										
<div data-bbox="73 467 125 521" style="border: 1px solid black; padding: 2px; display: inline-block;">i</div> <p>Ecranul de setare este semnalat prin scara de timp..</p>											
<div data-bbox="73 554 151 631" style="border: 1px solid black; padding: 2px; display: inline-block;">USE r ES</div> <p><b>Setări din fabrică</b> Reveniți la setările din fabrică. Toate setările sunt resetate.</p>	<ul style="list-style-type: none"> <li>➤ Confirmați selecția operată prin apăsare.</li> <li>➤ Pentru a reseta, selectați intrarea „Yes” (Da).</li> <li>➤ Apăsați butonul 5 sec.</li> <li>✓ Acesta va fi repornit. Se va afișa din nou, la final, nivelul de bază.</li> </ul> <div data-bbox="547 816 598 870" style="border: 1px solid black; padding: 2px; display: inline-block;">i</div> <p>Mențiunea „No” (Nu) anulează operația.</p>										
<div data-bbox="73 904 151 981" style="border: 1px solid black; padding: 2px; display: inline-block;">BACK</div> <p><b>Înapoi</b> Ieșiți din meniu.</p>	<ul style="list-style-type: none"> <li>➤ Confirmați selecția operată prin apăsare.</li> <li>✓ Se afișează nivelul de bază.</li> </ul>										



### 4.2.3 Meniu Service

#### **ATENȚIE**

#### **Daune la sistem!**

Configurații incorecte pot cauza defecțiuni și avarii la sistem.

➤ Setările pot fi efectuate numai de către specialiști autorizați.

#### **Termostat de cameră confort și control!**

Setările corespunzătoare ale parametrilor sistemului pot reprezenta o ajustare optimă a întregului sistem. Pentru a preveni o configurație defectă, acest meniu este protejat de un cod PIN de 4 cifre (implicit: 1234).

CES

RON

- Apelați meniul apăsând.
- Selectați Meniul *Parametrii*.
- Prin reapăsare, apelați din nou meniul.
- Selectați elementul de meniu „Cod”
- Activați pentru introducerea codului PIN, apăsând.
- Introduceți codul PIN de 4 cifre (implicit: 1234). Selectați cifre individuale prin rotirea butonului și apăsați pentru a confirma.
- Porniți prin activarea funcției „PAR”.
- Selectați din cifre individuale numărul parametrului respectiv prin rotirea butonului și apăsând.
- Activați intrarea prin selectarea „SET” și apăsați.
- Efectuați setarea conform listei de parametri de mai jos.
- Reveniți cu 2 x „BACK” la nivelul de bază.



În cazul în care nu se execută nicio operațiune în continuare, ecranul revine în max. 30 de secunde înapoi la nivelul de bază.



Nr.	Descriere	Setare
010	<b>Sistem de încălzire</b> Setați tipul sistemului de încălzire existent: <ul style="list-style-type: none"> <li>• Încălzire prin pardoseală standard (FBH St.)</li> <li>• Încălzire prin pardoseală-consum redus de energie (FBH NE)</li> <li>• Radiator (RAD)</li> <li>• Convector pasiv (KON pas)</li> <li>• Convector activ (KON act)</li> </ul>	0 = FBH St. 1 = FBH NE 2 = RAD 3 = KON pas 4 = KON akt  <i>Standard: 0</i>
020	<b>Blocați răcirea</b> Dezactivează răcirea.	0 = activat 1 = deactivat <i>Standard: 0</i>
030	<b>Blocare panou</b> Protejează dezactivarea prin blocarea funcționării printr-un cod PIN.	0 = deactivat 1 = activat <i>Standard: 0</i>
031	<b>Blocare operare prin PIN</b> Setează PIN pentru parametrul 30.	0 ... 9999 <i>Standard: 0000</i>
040	<b>Sensor extern (doar răcire)</b> Înregistrează un sensor extern de cameră sau un sensor de pardoseală. Înregistrarea unui sensor de cameră deactivează automat senzorul intern. Atunci când se utilizează un sensor de podea, temperatura minimă de podea poate fi setată în <i>Meniul Setări</i> cu funcția „Sensor extern de podea”.	0 = fără senzor extern 1 = senzor de cameră 2 = senzor de podea  <i>Standard: 0</i>
041	<b>Corecția temperaturii actuală a senzorului extern (doar în modul Control)</b> Corectează o măsurare diferită de temperatura reală.	-2 ... +2 °C  <i>Standard: 0 °C</i>
050	<b>Durata luminii de fundal</b> Reprezintă durata în care ecranul este iluminat în continuare pentru operația de afișare.	0 ... 30 sec. in 5 Sec. Pași  <i>Standard: 15 sec</i>



Nr.	Descriere	Setare
090	<b>Semnalizarea ieșirii de comutare</b> Indică controlul actuatorilor printr-un simbol de încălzire sau răcire iluminat intermitent..=	0 = deactivat 1 = activat  <i>Standard: 1</i>
110	<b>Mod de operare al ieșirii de comutare</b> Dacă efectul dorit de acționare trebuie ajustat: <ul style="list-style-type: none"><li>• Normal închis (NC)</li><li>• Normal deschis (NO)</li></ul>	0 = NC 1 = NO  <i>Standard: 0</i>
161	<b>Temperatura de protecție la îngheț</b> Activează protecția la îngheț când temperatura scade sub temperatura setată.	5 ... 10 °C  <i>Standard: 5</i>
170	<b>Funcțiile Smart Start/Smart Stop (doar pentru modul Control)</b> Se autoinstruește pentru a prelua temperatura camerei.	0 = deactivat 1 = activat  <i>Standard 1</i>
190	<b>Funcția de protecție supapă</b> Deschiderea ciclică a supapei este necesară pentru a preveni griparea.	0 ... 28 zile  <i>Standard: 14</i>
191	<b>Perioada de acționare a supapei</b> Timp de acționare a actuatorului pentru a îndeplini funcția de protecție a supapei.	0 ... 10 min  <i>Standard: 5 min</i>

CES

RON

## 5 Funcțiile de Confort și Protecție

### 5.1 Funcțiile de Confort

Pentru confortul utilizatorului, termostatul de cameră conține funcții pentru a regla temperatura.

#### 5.1.1 Funcțiile Smart Start/Smart Stop

##### **Doar la regulatorul temperaturii camerei, în modul Control**

Funcțiile Smart Start/Smart Stop (Parametru 170) calculează automat timpul necesar de rulare ce permite pregătirea temperaturii de confort setată la începutul și la sfârșitul timpului de rulare al programului Confort.

#### 5.1.2 Change Over Încălzire/Răcire

##### **Regulator temperatură cameră, modul Confort, Control**

Funcția Change Over comută întregul sistem în funcție de semnalul extern, între Încălzire și Răcire.

### 5.2 Funcții de protecție

Regulatorul temperaturii de cameră dispune de dispozitive de protecție pentru evitarea daunelor la întregul sistem.

#### 5.2.1 Funcțiile de protecție supapă

În perioadele fără control al supapei (de exemplu, în afara sezonului de încălzire), toate supapele sunt deschise ciclic. Aceasta este o setare a supapei ce previne blocarea sa (parametrul 190 și 191).

#### 5.2.2 Funcția de protecție la îngheț

Indiferent de modul de operare, termostatul de cameră are o funcție de protecție la îngheț (parametrul 161). Dacă temperatura scade sub temperatura de protecție la îngheț, toți actuatorii conectați sunt acționați și toate supapele se deschid.

CES

RON

## 6 Întreținere

### 6.1 Rezolvarea problemelor

Afișare	Semnificație	Posibilă soluție
	Senzor extern/ intern de măsurare de măsurare a temperaturii a fost și-a depășit limitele	<b>Senzor intern/Senzor de cameră</b> <ul style="list-style-type: none"><li>• Îndepărtați sursele de căldură externe din imediata vecinătate și așteptați până când senzorul s-a răcit.</li><li>• Repoziționați senzorul de cameră, dacă este necesar.</li><li>• Verificați termostat de cameră/senzorul de cameră și înlocuiți, dacă este necesar.</li></ul> <b>Senzorul de podea</b> <ul style="list-style-type: none"><li>• Verificați senzorul de podea și, la nevoie, înlocuiți-l.</li></ul>
0004	Eroare senzor extern (senzor de cameră/pardo-seală)	<ul style="list-style-type: none"><li>• Niciun senzor extern nu e conectat.</li><li>• Restabiliți setările din fabrică.</li><li>• Dezactivați senzorul extern în <i>Meniul Service</i> la Parametrul 040.</li><li>• Verificați senzorul extern și la nevoie înlocuiți-l.</li></ul>
0010	Eroare senzor intern	<ul style="list-style-type: none"><li>• Restabiliți setările din fabrică.</li><li>• Verificați termostatul de cameră și la nevoie înlocuiți-l.</li></ul>

CES

RON

## 6.2 Curățarea

Pentru operațiunile de curățare folosiți o cârpă uscată, moale, fără solvenți.

CES

RON



Acest manual este protejat prin copyright. Toate drepturile rezervate. Acesta nu poate fi reprodus, redus sau transmis în orice formă, în totalitate sau în parte, fără acordul prealabil al producătorului, fie mecanic fie electronic.

© 2015

132004.1533

